

Nº de catalogo:	Blanco	Gris	Arena
Variador de luminosidad	45290	55290	65290
Variador de luminosidad	45291	55291	65291
Variador de luminosidad	45292	55292	65292
Variador de luminosidad - módulo doble	45362	55362	65362



NO APTO LAMPARA DE LED

Función:

Permite variar la intensidad luminosa de una o más lámparas, desde su apagado hasta la máxima luminosidad.

Operación: Para variar la intensidad luminosa, gire la perilla ubicada en el frente del módulo. Allí se ve una escala que indica la máxima luminosidad sobre la parte más ancha de la misma.

Características técnicas:

Tensión nominal.....220 / 125 V ~
 Frecuencia nominal.....50 / 60 Hz
 Posee llave de corte en el potenciómetro.
 Salida a triac
 Dispositivo clase II
 Posee filtro de radiofrecuencia para reducir interferencias en equipos de comunicación, audio y TV.
 Potencia mínima25 W
 Cuerpo porta circuito.....PC (Policarbonato)
 No apto para:
 Tubos fluorescentes, lámparas dicroicas con transformador electrónico no dimerizable, lámparas de bajo consumo, lámparas de descarga, lámparas mezcladoras.

Potencia máxima según tipo de carga para 220 V ~

X5290:
 Incandescente / Halógena 300 W
 Dicroica 200 VA
No apto LED.
 X5291:
 Incandescente / Halógena 500 W
 Dicroica 500 VA
No apto LED.
 X5292:
 Incandescente / Halógena 800 W
 Dicroica 800 VA
No apto LED.
 X5362:
 Incandescente / Halógena 1000 W
 Dicroica 1000 VA
No apto LED.

Potencia máxima según tipo de carga para 125 V ~

X5290:
 Incandescente / Halógena 200 W
 Dicroica 130 VA
No apto LED.
 X5291:
 Incandescente / Halógena 330 W
 Dicroica 330 VA
No apto LED.
 X5292:
 Incandescente / Halógena 530 W
 Dicroica 530 VA
No apto LED.
 X5362:
 Incandescente / Halógena 660 W
 Dicroica 660 VA
No apto LED.

Esquemas eléctricos: circuito simple

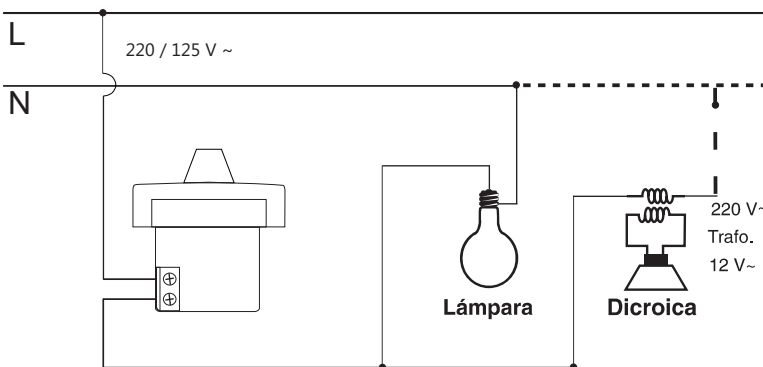

Circuito combinado opcional (encendido desde dos puntos), Controlados por un dimmer. La iluminación sólo podrá ser regulada desde una ubicación.

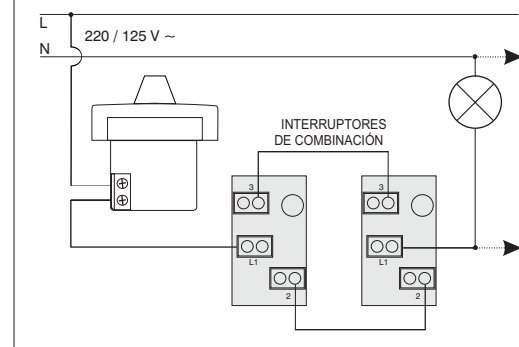

Medidas en mm

X5290/X5291 /X5292

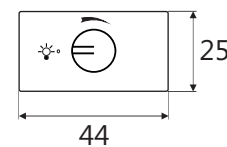

X5262

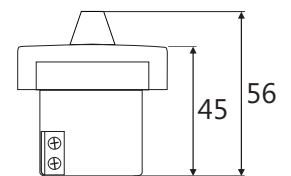
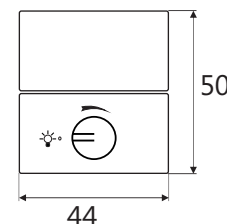

Conforme a normas:



Nº de catalogo:

Variador de luminosidad al tacto maestro luminoso

Variador de luminosidad al tacto maestro luminoso

Variador de luminosidad al tacto de comb. esclavo

Blanco Gris Arena

45295 55295 65295

45298 55298 65298

45296 55296 65296



Función:

Permite encender, apagar o variar la intensidad luminosa de una o más lámparas. Estas funciones pueden realizarse desde el módulo maestro, o desde cualquiera de los módulos esclavos conectados al mismo.

Operación: Tocando brevemente el sensor de su frente, se enciende o apaga la luz, si el toque se prolonga, varía la intensidad del mismo (sube o baja), pudiendo fijarla en el nivel deseado.

Debido a que posee una memoria interna, cada vez que se encienda la luz, lo hace con el nivel de intensidad que tenía cuando se apagó.

Dado que posee polaridad, si el módulo no funciona, se debe invertir la polaridad.

Puede utilizarse también para comandar luminarias desde distintos puntos (en combinación), se debe instalar un módulo maestro y pueden instalarse hasta siete módulos esclavos conectados al módulo maestro dependiendo de la cantidad de puntos a comandar (entre el maestro y cada esclavo no debe haber más de 50 m de cable).

Características técnicas:

Tensión nominal.....220 / 125 V ~

Frecuencia nominal.....50 / 60 Hz

Salida a triac

Dispositivo clase II

Posee filtro de radiofrecuencia para reducir interferencias en equipos de comunicación, audio y TV.

Potencia mínima25 W

Cuerpo porta circuito.....PC (Policarbonato)

No apto para:

Tubos fluorescentes, LED, lámparas dicroicas con transformador electrónico no dimerizable, lámparas de bajo consumo, lámparas de descarga, lámparas mezcladoras.

Potencia máxima según tipo de carga para 220 V ~

X5295:
Incandescente / Halógena 300 W
Dicroica 200 VA

X5298:
Incandescente / Halógena 500 W
Dicroica 500 VA

Potencia máxima según tipo de carga para 125 V ~

X5295:
Incandescente / Halógena 200 W
Dicroica 130 VA

X5298:
Incandescente / Halógena 330 W
Dicroica 330 VA

Esquema de conexión en combinación

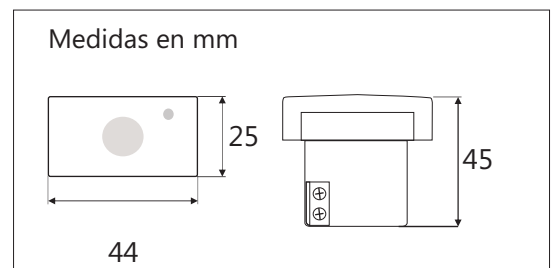
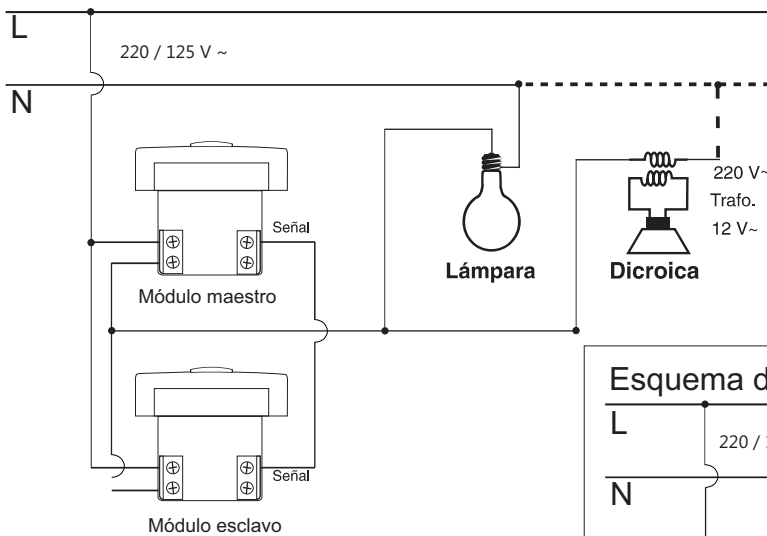

Esquema de conexión simple

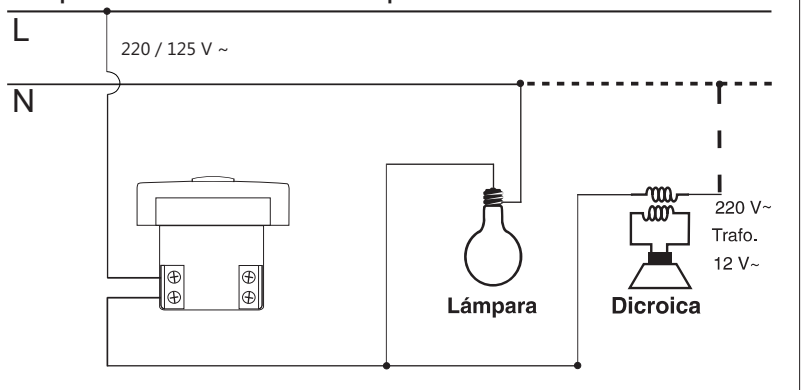

Conforme a normas:



Nota: X= 4 blanco; X= 5 gris; X= 6 arena

Variador de luminosidad para lamparas fluorescentes

Nº de catálogo: Blanco Gris Arena
45299 55299 65299

NO APTO LAMPARA DE LED



Función:

Permite variar la intensidad luminosa de lámparas fluorescentes conectadas a balastos electrónicos dimerizables.

Operación:

Para variar la intensidad luminosa, gire la perilla ubicada en el frente del mismo. Allí se ve una escala que indica la máxima luminosidad sobre la parte más ancha de la misma.

El variador actúa sobre una bornera específica de un balasto electrónico dimerizable de 1 a 10 Vcc.

El rango de variación está entre el 10 y el 100 % de la luminosidad total del tubo.

Por ello, si se desea apagarlo por completo, se debe interponer un interruptor a la alimentación principal del balasto.

La variación luminosa producida es lineal, continua y sin histéresis.

Los dos bornes polarizados del variador se conectan a una bornera polarizada existente en el balasto.

Las conexiones entre la lámpara y el balasto se realizan de acuerdo a lo indicado en el balasto.

En el caso de utilizar más de un balasto, todas las borneras se conectan en paralelo al variador, siempre respetando la polaridad indicada.

Permite controlar hasta 10 balastos de HF.

ADVERTENCIA:

Utilizar siempre balastos electrónicos dimmables con entrada de regulación de 1 a 10 Vcc. (tipo HF)

Características técnicas:

Dispositivo clase II

Cuerpo porta circuitoPC (Policarbonato)

Variación de regulación10 al 100 %

Protección contra inversión de polaridad.

Tensión de salida del balasto proporcional al ángulo girado por el potenciómetro.

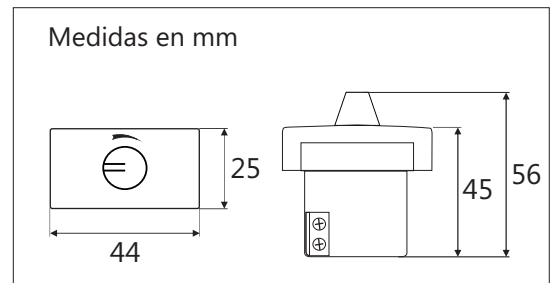
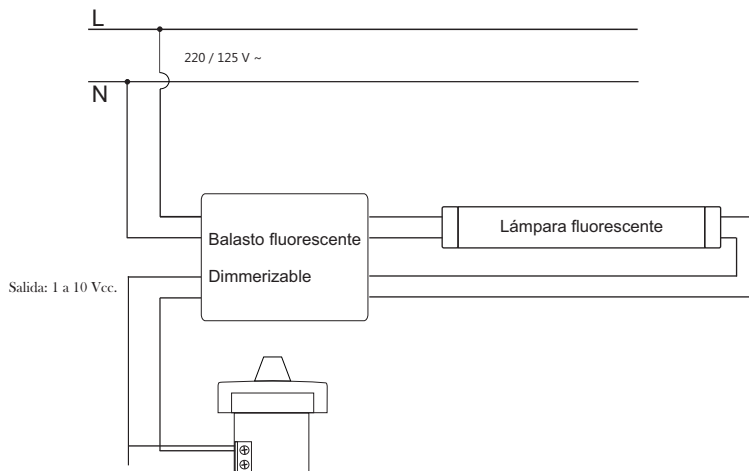

Revisión:	Fecha:	Detalle de Cambios:
0	20-10-2014.	Emisión.
1	22-12-2016.	Se agrego NO APTO LAMPARA LED.
Confeccionó: Responsable tecnico.		Aprobó: Dirección General.